

Schiebetürbeschlagsystem für Glasstärken von 4 - 8 mm

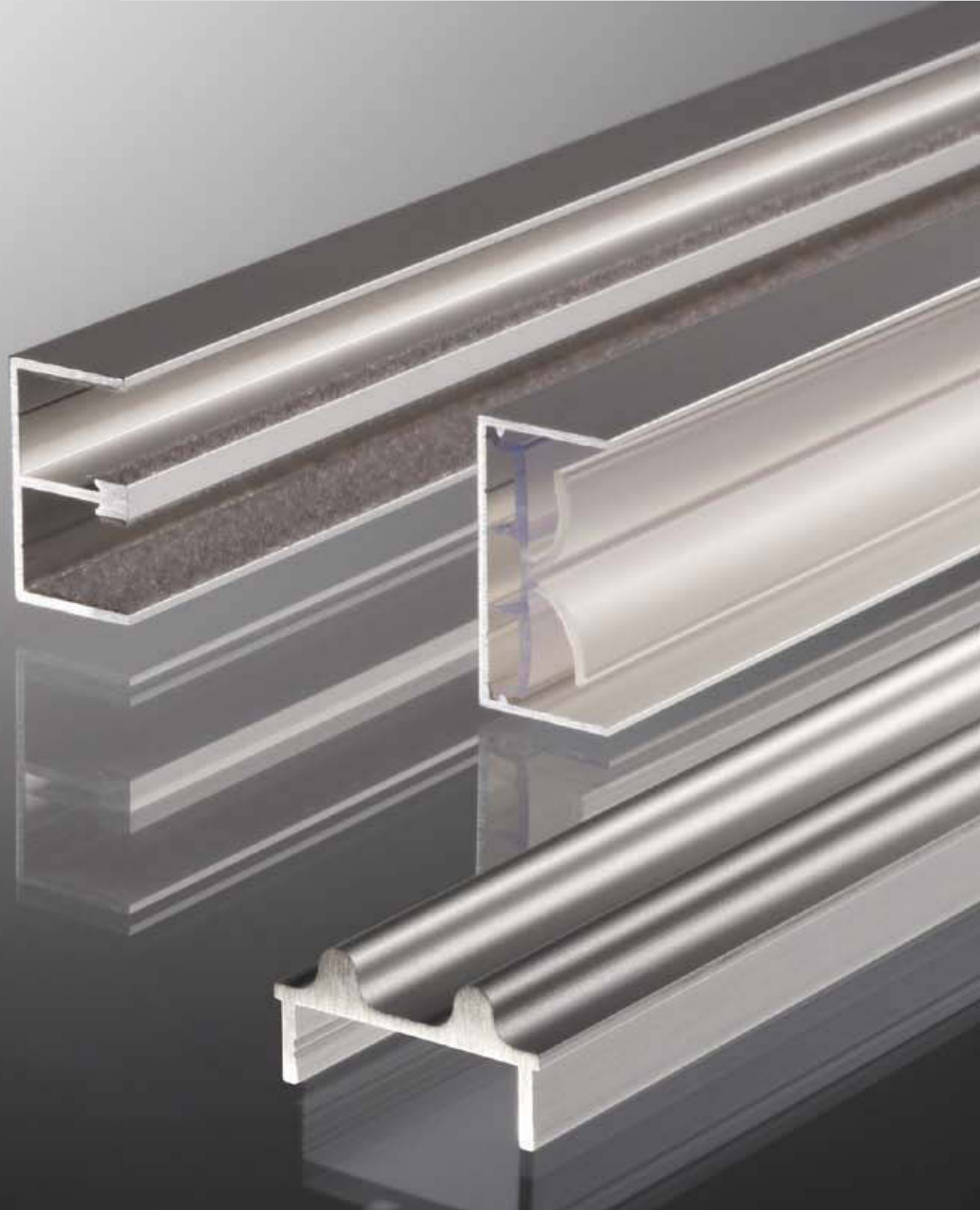

Schnellmontage



Abriebfeste Beflockung



Supra-Laufwerktechnik

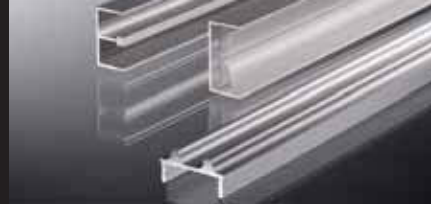

supra-Baukastensystem

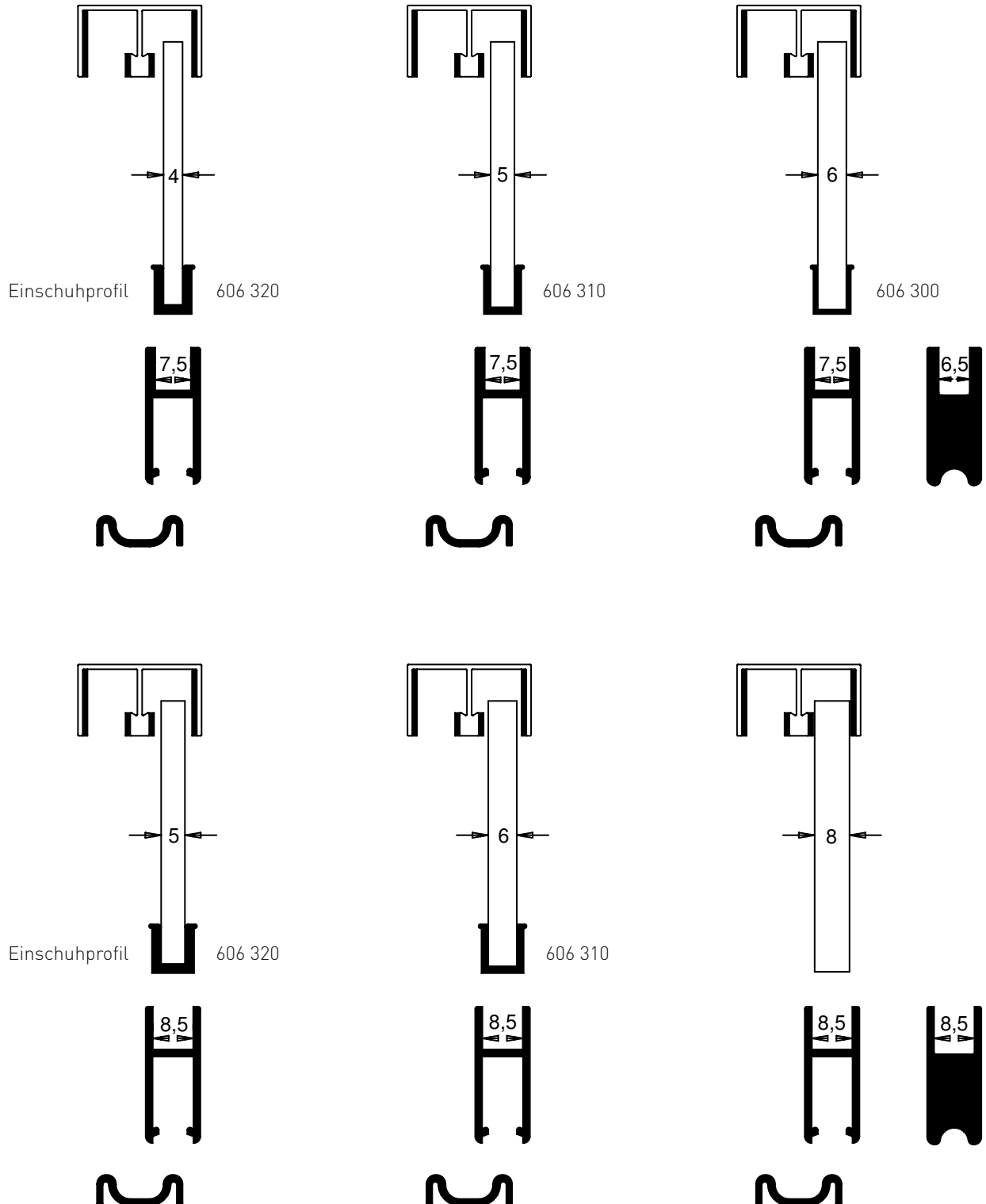

Reduzierte Lagerhaltung: gleiches Doppel-Führungsprofil, gleiche Doppel-Laufschiene, gleiches Laufwerk, gleiche Endplatte, gleiches Laufschienschloss für die Glasstärken 4, 5, 6 und 8 mm.



supra Beschlag bis 8 mm Glasstärke

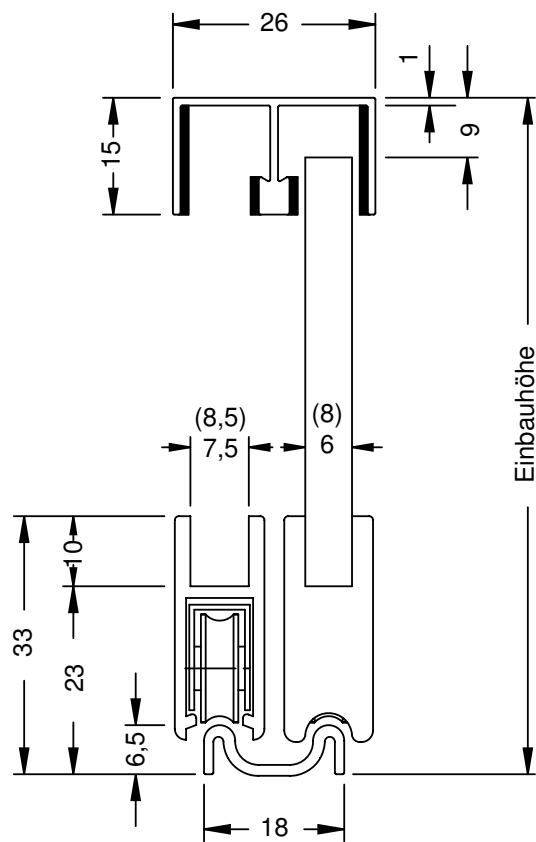







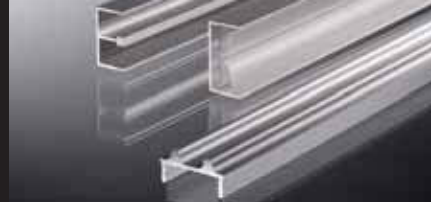

Glaszuschnittsmaß:
Einbauhöhe ./ 32

(Einschuhmaterial
unberücksichtigt)

Maximale Belastung
bei 2 Laufwerken ca. 25 kg
bei 4 Laufwerken ca. 50 kg



supra Beschlag bis 8 mm Glasstärke

	Bezeichnung	Artikelnummer	Ausführung
	Doppel-Führungsprofil mit Schutzfolie abgeklebt Länge: 5 Meter	605 010.5000.110	AL E 6 / EV 1 naturton
		.120	AL E 1 / C 31 alinoxfarbig
		.130	AL E 6 / EV 3 goldfarbig
	Doppel-Führungsprofil beflocht mit Schutzfolie abgeklebt Länge: 5 Meter	605 020.5000.110	AL E 6 / EV 1 naturton
		.120	AL E 1 / C 31 alinoxfarbig
		.130	AL E 6 / EV 3 goldfarbig
	VE: 20 Meter schutzverpackt	.510	AL pulverbeschichtet / weiß
	Laufschuh bis 6 mm Glasstärke mit Schutzfolie abgeklebt Länge: 5 Meter	605 030.5000.110	AL E 6 / EV 1 naturton
		.120	AL E 1 / C 31 alinoxfarbig
		.130	AL E 6 / EV 3 goldfarbig
	Laufschuh bis 8 mm Glasstärke mit Schutzfolie abgeklebt Länge: 5 Meter	605 040.5000.110	AL E 6 / EV 1 naturton
		.120	AL E 1 / C 31 alinoxfarbig
		.130	AL E 6 / EV 3 goldfarbig
		VE: 20 Meter schutzverpackt	.510
	Laufwerk mit Stahl-Kugellagerrolle kunststoffummantelt VE: 100 Stück	605 050.0000.440	Federstahl-Gehäuse verzinkt
	Endplatte ausgeklinkt bis 6 mm Glasstärke VE: 100 Stück	605 070.0000.610	KU weißaluminium
		.620	KU alinoxfarbig
		.635	KU goldfarbig
	Endplatte ausgeklinkt bis 8 mm Glasstärke VE: 100 Stück	605 071.0000.610	KU weißaluminium
		.620	KU alinoxfarbig
		.635	KU goldfarbig
		.510	KU weiß
	Doppel-Laufschiene mit Doppel-Klebeband zur Schnellmontage Länge: 5 Meter	605 090.5000.110	AL E 6 / EV 1 naturton
.120	AL E 6 / C 31 alinoxfarbig		
.130	AL E 6 / EV 3 goldfarbig		
.510	AL pulverbeschichtet/weiß		

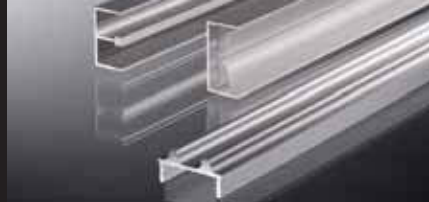

supra Rahmenbeschlag bis 8 mm Glasstärke

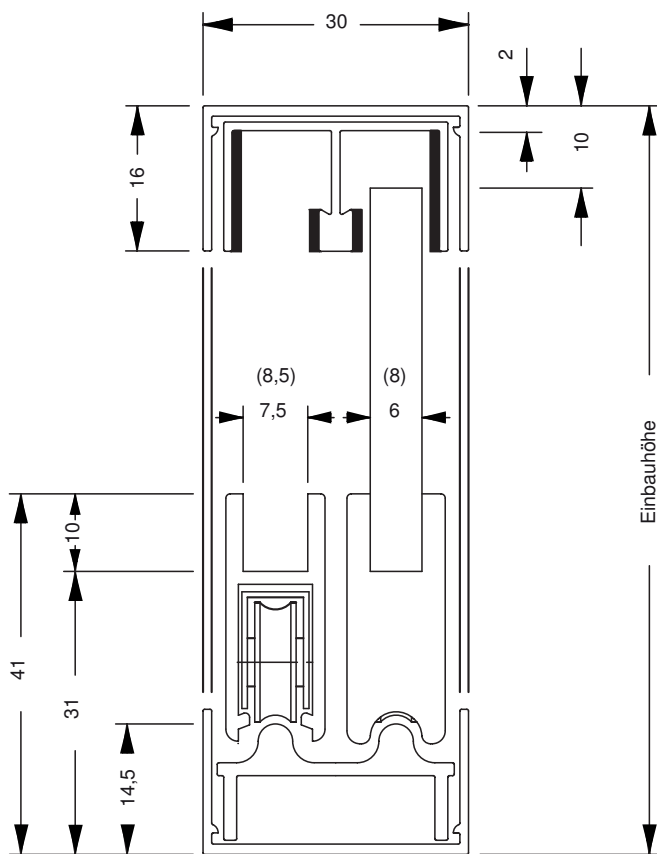

Glaszuschnittsmaß:
Einbauhöhe ./ 41

(Einschuhmaterial
unberücksichtigt)

Maximale Belastung
bei 2 Laufwerken ca. 25 kg
bei 4 Laufwerken ca. 50 kg

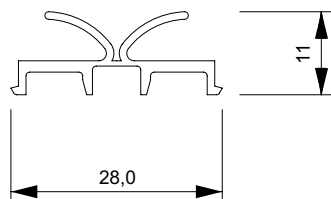
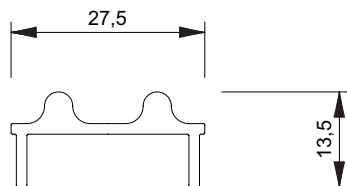



supra Rahmenbeschlag bis 8 mm Glasstärke



SUPRA - System-Komponenten von Seite 08

	Bezeichnung	Artikelnummer	Ausführung
	Rahmen-Laufschiene Länge: 5 Meter	606 100.5000.110	AL E 6 / EV 1 naturton
		.120	AL E 6 / C 31 alinoxfarbig
		.130	AL E 6 / EV 3 goldfarbig
	Rahmenprofil mit Schutzfolie abgeklebt Länge: 5 Meter	606 110.5000.110	AL E 6 / EV 1 naturton
		.120	AL E 1 / C 31 alinoxfarbig
		.130	AL E 6 / EV 3 goldfarbig
	Staubschutz- und Anschlag-Einlage für Rahmenprofil Länge: 5 Meter	606 120.5000.305	KU transparent



supra Beschlag bis 8 mm Glasstärke



Optimale seitliche Lösung:

Rahmenprofil mit Staubschutz-
und Anschlag-Einlage

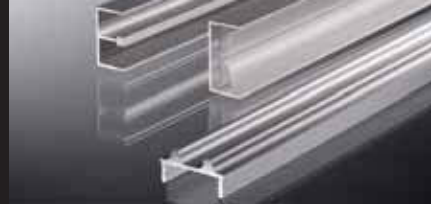

supra Beschlag / Zubehör

Image	Bezeichnung	Artikelnummer	Ausführung
	Rahmenprofil mit Schutzfolie abgeklebt Länge: 5 Meter	606 110.5000.110	AL E 6 / EV 1 naturton
		.120	AL E 1 / C 31 alinoxfarbig
		.130	AL E 6 / EV 3 goldfarbig
	Rahmenprofil schutzverpackt Länge: 5 Meter VE: 20 Meter	606 110.5000.510	AL pulverbeschichtet / weiß
	Staubschutz- und Anschlag-Einlage für Rahmenprofil Länge: 5 Meter	606 120.5000.305	KU transparent
	Staubschutzleiste mit Haaborstendichtung Länge: 5 Meter VE: 10 Meter	606 350.5000.110	AL E 6 / EV 1 naturton
	für 6 mm Glasstärke	606 360.5000.110	AL E 6 / EV 1 naturton
	für 8 mm Glasstärke		

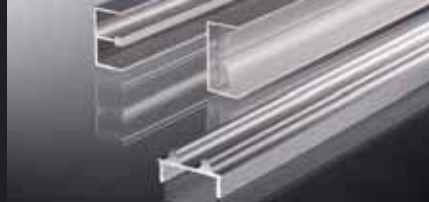

supra Beschlag bis 8 mm Glasstärke

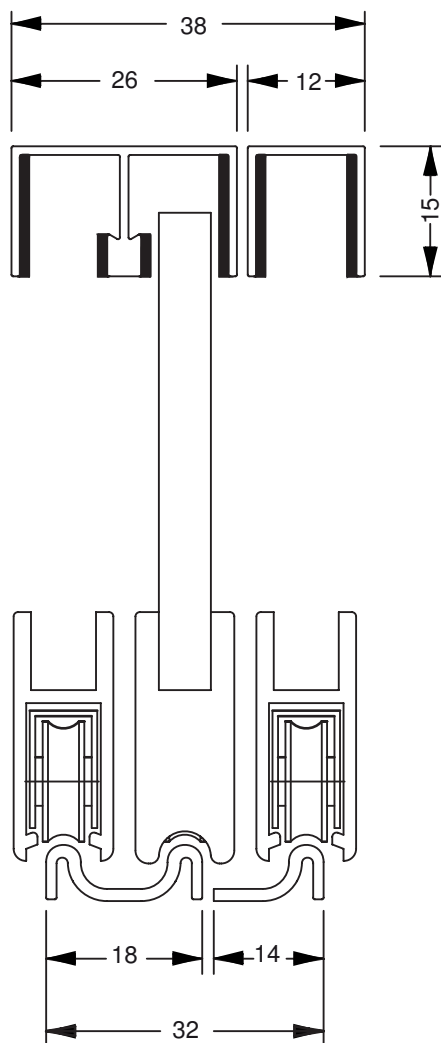



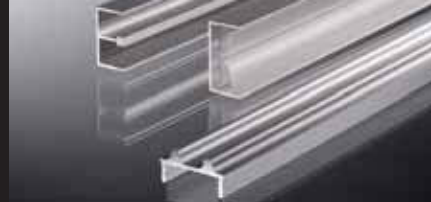

SUPRA
in Dreibahn-Anordnung

Bitte geben Sie uns bei Ihrer Bestellung einen Hinweis,
ob Sie bei Drei- oder Mehrbahn-Anlagen **SUPRA SECURA-Schlösser** einsetzen möchten.



supra Beschlag / Zubehör

	Bezeichnung	Artikelnummer	Ausführung
	<p>Einbahn-Führungsprofil beflocht mit Schutzfolie abgeklebt 15 x 12 x 15 x 1 mm Länge: 5 Meter</p>	606 220.5000.110	AL E 6 / EV 1 naturton
	<p>Einbahn-Laufschiene mit Doppel-Klebeband zur Schnellmontage Länge: 5 Meter</p>	606 290.5000.110	AL E 6 / EV 1 naturton
	<p>Einschuhprofil für 6 mm Glasstärke / Laufschiene mit 7,5 mm Glasnutenweite auf Haspeln à 100 Meter</p>	606 300.0000.305	KU transparent
	<p>Einschuhprofil für 5 mm Glasstärke / Laufschiene mit 7,5 mm Glasnutenweite oder für 6 mm Glasstärke / Laufschiene mit 8,5 mm Glasnutenweite auf Haspeln à 100 Meter</p>	606 310.0000.305	KU transparent
	<p>Einschuhprofil für 4 mm Glasstärke / Laufschiene mit 7,5 mm Glasnutenweite oder für 5 mm Glasstärke / Laufschiene mit 8,5 mm Glasnutenweite auf Haspeln à 100 Meter</p>	606 320.0000.305	KU transparent

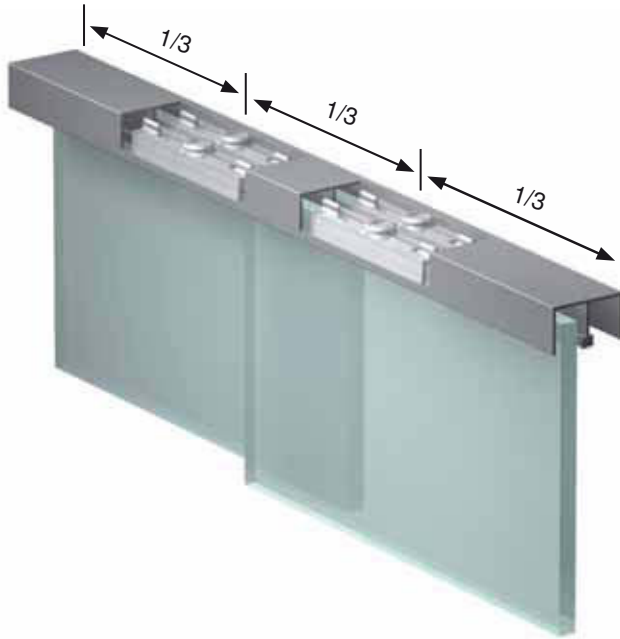





Anordnung von Klapperschutz / Aushängesicherung (Nr. 606 410.0000.305) im Doppel-Führungsprofil bis 6 mm Glasstärke.

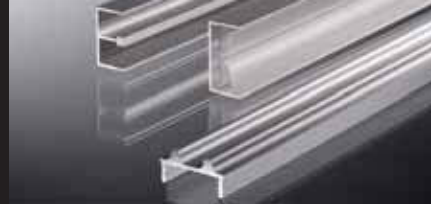

Anordnung von Anschlagdämpfer / Aushängesicherung (Nr. 606 420.0000.305) im Doppel-Führungsprofil bis 8 mm Glasstärke.



supra Beschlag / Zubehör

	Bezeichnung	Artikelnummer	Ausführung
	SUPRA / PENDA / BIPENDA Laufwerksetzer	606 400.0000.000	Edelstahl
	Klapperschutz und Aushängesicherung bis 6 mm Glasstärke für Doppel-Führungsprofile Nr. 605010 / 605020 VE: 100 Stück	606 410.0000.305	KU transparent
	Anschlagdämpfer und Aushängesicherung bis 8 mm Glasstärke für Doppel-Führungsprofile Nr. 605010 / 605020 VE: 100 Stück	606 420.0000.305	KU transparent
	Laufsuhgriff bis 8 mm Glasstärke links und rechts ansetzbar VE: 25 Stück	606 450.0000 .610 .620 .635 .510	KU weißaluminium KU alinoxfarbig KU goldfarbig KU weiß

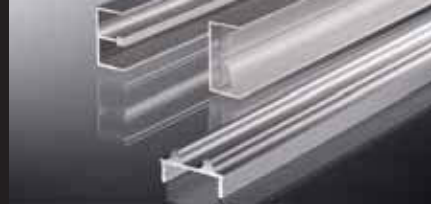

supra Beschlag bis 8 mm Glasstärke

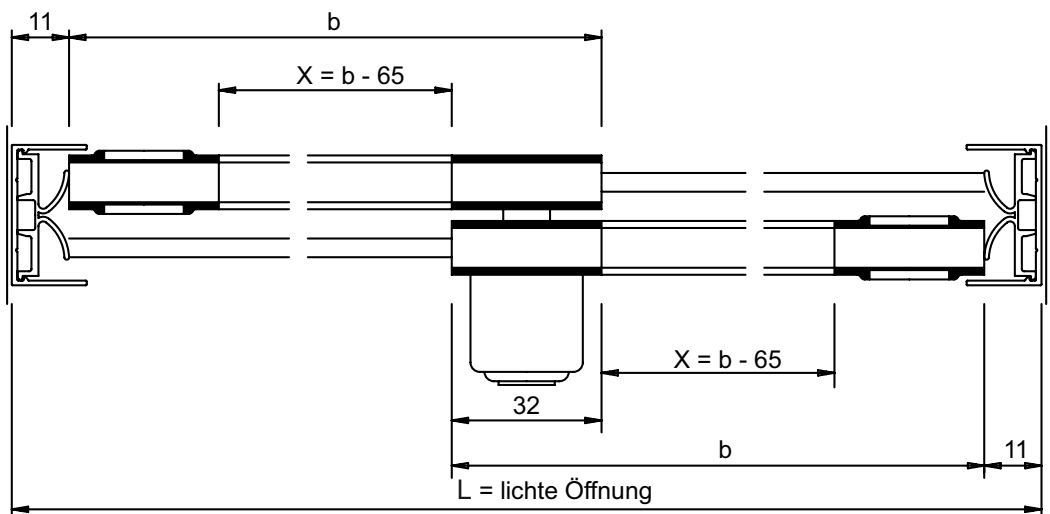
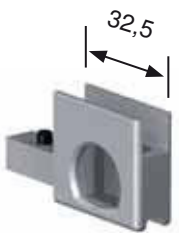
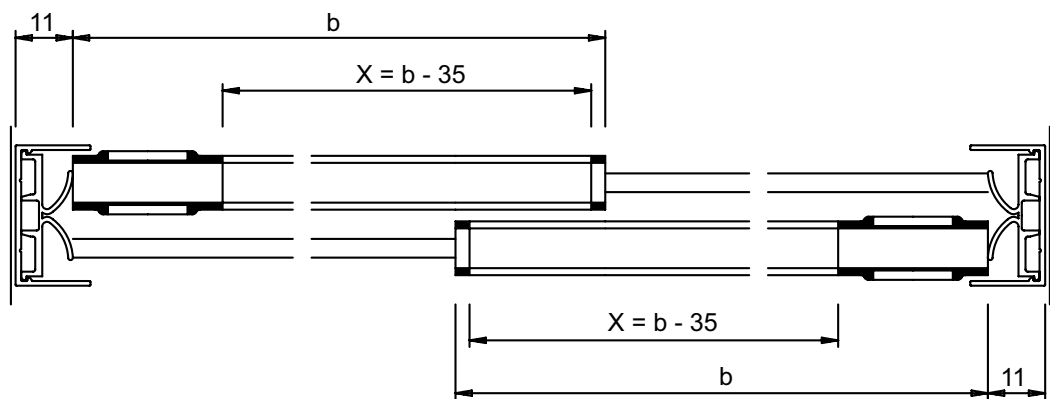
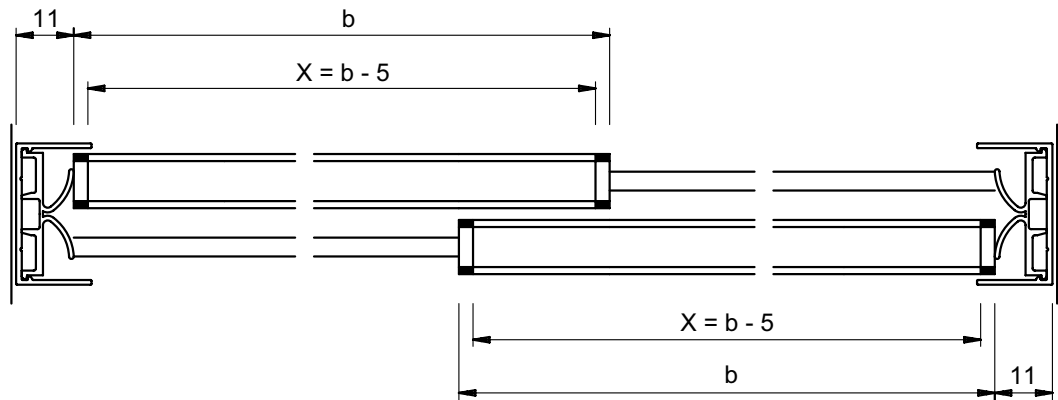
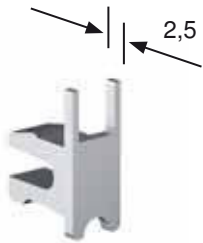

Überlappung: 32 mm
 Wenn L = lichte Öffnung eine ungerade Zahl ist, dann auf nächste gerade Zahl abrunden.

X = Lauschlänge
 b = Flügelbreite / Glasmaß



supra Beschlag / Zubehör

	Bezeichnung	Artikelnummer	Ausführung
	SECURA	606 600.0000.610	ZN weißaluminum
	Adapter	.620	ZN alinoxfarbig
	bis 8 mm Glasstärke	.635	ZN goldfarbig
	links und rechts ansetzbar	.510	ZN weiß
	VE: 10 Stück		
	SECURA	606 620.0002.610	ZN weißaluminum
	Dreh-Druckzylinderschloss	.620	ZN alinoxfarbig
	bis 8 mm Glasstärke	.635	ZN goldfarbig
	links und rechts ansetzbar	.510	ZN weiß
	VE: 10 Stück		
	SECURA		
	Innenzylinder austauschbar mit 2 Schlüsseln VE: 10 Stück		
	gleichschließend	606 630.0000.415	ZN vernickelt
	verschiedenschließend	606 631.0000.415	ZN vernickelt
	SECURA Demontageschlüssel	606 640.0000.415	ZN vernickelt



Glasscheiben-Umgriffschloss

Glasscheiben - Umgriffschlösser sind kompatibel mit SECURA Dreh-Druckzylinderschlössern!

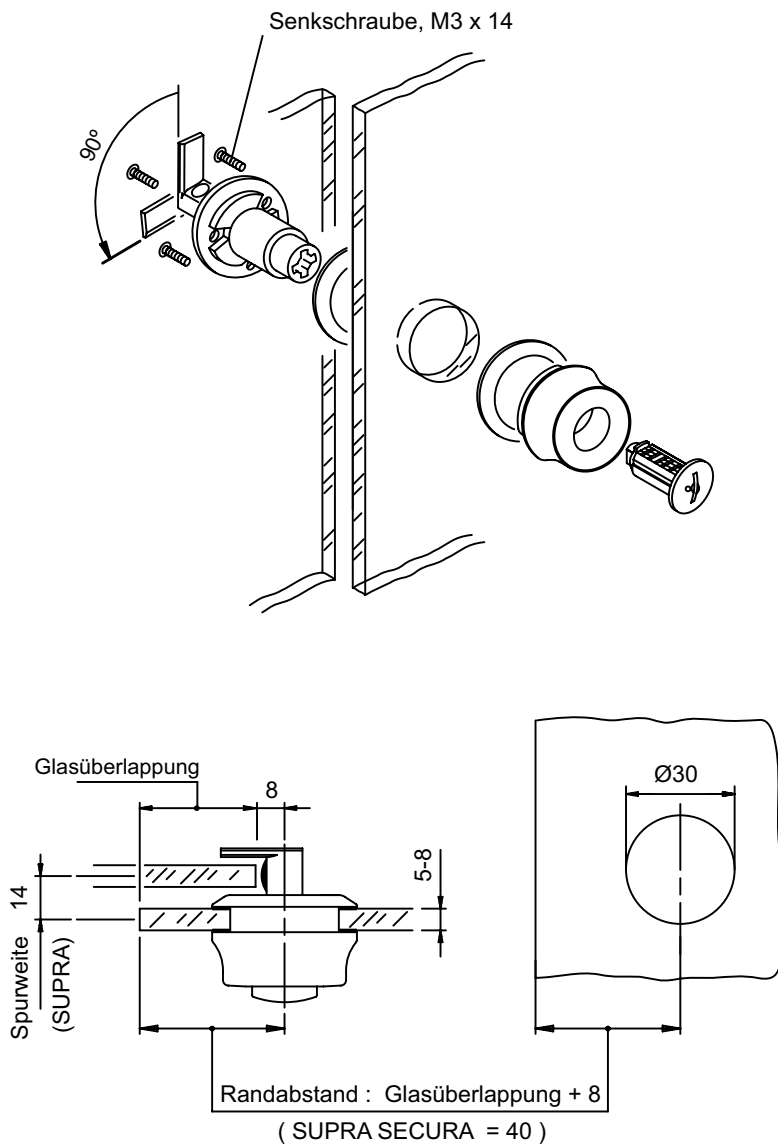



z.B in Kombination mit SUPRA SECURA = 32 mm Überlappung
+ 8 mm Riegelmaß

= 40 mm von Glaskante bis Mittelpunkt Bohrungsdurchmesser



Glasscheiben-Umgriffschloss

	Bezeichnung	Artikelnummer	Ausführung
	Glasscheiben-Umgriffschloss bis 8 mm Glasstärke links und rechts verwendbar Glasbohrung 30 mm Ø VE: 10 Stück	620 220.0002.610	ZN weißaluminium
		.620	ZN alinoxfarbig
	SECURA Innenzylinder austauschbar mit 2 Schlüsseln VE: 10 Stück gleichschließend verschiedenschließend	606 630.0000.415	ZN vernickelt
		606 631.0000.415	ZN vernickelt
		606 640.0000.415	ZN vernickelt
	SECURA Demontageschlüssel		