

vitris
Glasbeschläge mit System

Portavant

Sanft gebremst, souverän geschlossen

NEUHEIT!

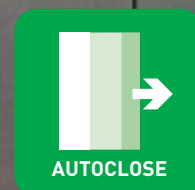



Perfektioniert nach

SOFTSTOP –
das Dämpfungssystem
für Ihre Sicherheit

dem Vorbild der Natur

AUTOCLOSE –
das Selbstschließsystem
für Ihr Wohlbefinden

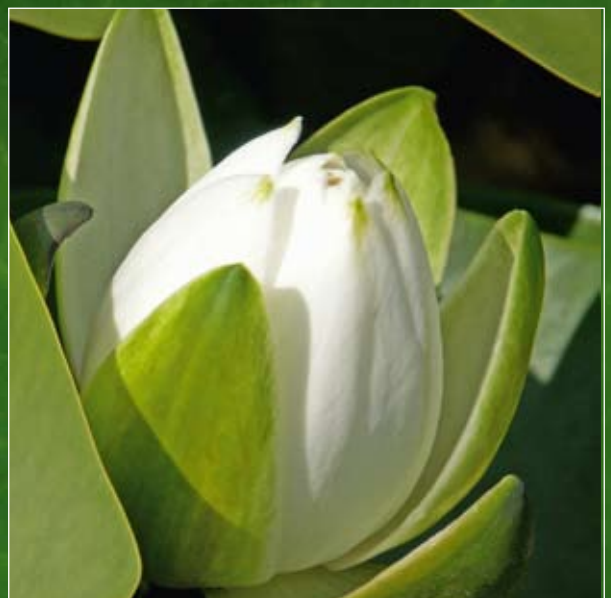

Portavant von Willach ist ein innovatives System für Ganzglasschiebetüren, das neue Maßstäbe setzt.



SOFTSTOP – das Dämpfungssystem für Ihre Sicherheit

- Bremsst die Glastür unabhängig von der Türmasse und Schließgeschwindigkeit wirkungsvoll, sanft und leise über einen Verfahrweg von mehreren Zentimetern ab
- Verhindert Sachschäden infolge von herausgesprungenen oder verkippten Türen
- Schließt die Gefahr von geklemmten Fingern nahezu aus
- SOFTSTOP funktioniert, unabhängig davon, ob die Glastüren sanft oder kraftvoller geschlossen werden
- Schafft Vertrauen und lässt Berührungssängste mit dem als zerbrechlich wahrgenommenen Werkstoff Glas verschwinden.

Der Vergangenheit gehören damit an:

- Harter Aufprall an der Schließseite der Tür mit Geräuschbildung und Vibration
- Hohe Belastung des Materials und mögliche Schädigung von Glas, Beschlägen und Mauerwerk
- Beschädigung oder Versagen der Endanschläge
- Unsicherheit und Unbehagen bei der Benutzung
- Notwendigkeit einer bewussten, konzentrierten und langsamen Bedienung.

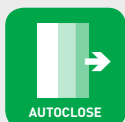

AUTOCLOSE – das Selbstschließsystem für Ihr Wohlbefinden

- Schließt die Glastür nach der innovativen Dämpfung vollständig, wirkungsvoll, sanft und leise
- Garantiert auch bei unvollständigem, eiligem Schließen eine komplett geschlossene Tür
- Hält die Tür in Position und verhindert ein selbstständiges Öffnen
- Sorgt für Geborgenheit und Wohlbefinden in sanft geschlossenen Räumen, die Komfort, angenehme Wärme, Ruhe und gegebenenfalls Sichtschutz bieten.

Der Vergangenheit gehören damit an:

- Schließfehler durch nicht vollständig gegen den Endanschlag geschobene Türen
- Zurückfedern der Türen nach zu hartem Aufprall gegen den Endanschlag
- Unerwünschte Konsequenzen wie Zugluft, Energieverlust, fehlende akustische Trennung sowie optische Beeinträchtigung des Raumbildes durch nicht geschlossene Türen.

Das revolutionäre Dämpfungs- und Selbstschließsystem von Willach mit seinen einzigartig einfach zu montierenden Komponenten und seinem zuverlässigen Auslösemechanismus wurde zum Patent angemeldet.



Innovation und Design in Perfektion

Höchste Qualitäten sind bei Portavant mit modernem Design vereint. Portavant fügt sich harmonisch in jedes anspruchsvolle Ambiente ein – sei es im Privatbereich oder im Objektbereich.

Die formschöne, filigrane Blende misst eine Höhe von nur 70 mm. Die gefälligen Profile sind optimal angepasst an jegliche Montagesituation. Die Beschläge werden in den Farbtönen Naturton eloxiert (EV1), sowie alinoxfarbig eloxiert (Edelstahl-Effekt), mit modernster Fertigungstechnologie gebürstet, geliefert.

Wir bieten reichhaltiges Zubehör für einflügelige und zweiflügelige Türen sowie Türen mit Festflügeln. Formschöne Griffe halten wir für Sie bereit.



Die Tür, die...



...alles auffängt.

Die Tür, die...

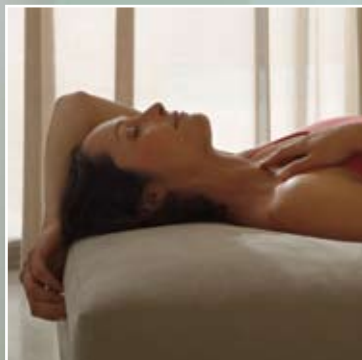

...alles abfängt.

Nutzen Sie alle Vorteile von Vitris

Traditionelle Liefertreue

Der Standardlieferumfang wird in Ruppichteroth auf Lager gehalten und mit der Ihnen bekannten Liefertreue und Zuverlässigkeit der Gebr. Willach GmbH ausgeliefert.

Kompetente Beratung

Kompetente Beratung sowie technischen Support bei allen Fragen erhalten Sie durch unser qualifiziertes Fachpersonal im Innen- und Außendienst. Auch bei Portavant profitieren Sie von der traditionell hohen Servicequalität von Willach.

Vertraute Willach-Qualität

Seit über 100 Jahren steht das Unternehmen Willach für höchste Qualität, hochwertigste Verarbeitung sowie lange Lebensdauer der Produkte. Die vertraute hohe Willach-Qualität finden Sie auch in den Produkten der Portavant-Reihe:

- Extrem kleiner Anfangsrollwiderstand (Klasse 3 nach DIN EN 1527), daraus resultierend die hervorragenden Leichtlaufeigenschaften
- Extreme Langlebigkeit (Klasse 6 = 100.000 Zyklen nach DIN EN 1527)
- Korrosionsbeständigkeit (für Feuchträume im Innenbereich geeignet gemäß DIN EN 1527/1670)
- Wartungsfreiheit.

Beste Montagefreundlichkeit

Portavant beeindruckt durch beste Montagefreundlichkeit und einfache Handhabung bei allen Einbausituationen:

- Die Scheibe kann unkompliziert von vorne in die befestigte Laufschiene eingehängt werden
- Jeder Laufwagen lässt sich zur Nivellierung der Türscheibe +/- 4 mm in der Höhe verstellen
- Die Schließposition der Tür kann auch noch nach Montage der Blende angepasst werden
- Kipp- und Aushängesicherungen können nachträglich eingeschraubt werden
- Ein Film, auf DVD erhältlich, zeigt die besondere Montagefreundlichkeit auf.

Keine Glasbearbeitung erforderlich

Durch die ausgereifte Klemmtechnik ist eine Glasbearbeitung nicht erforderlich. Die Aufhängung wurde so entwickelt, dass die Scheiben durch den Klemmmechanismus sicher gehalten werden. Der Klemmmechanismus kann jedoch bei besonderen Anforderungen mit Glasbohrung und Sicherungsstift kombiniert werden.

Verstellbare Bodenführung

Die elegante Bodenführung überzeugt durch einfache Verstellmöglichkeiten für die verschiedenen Glasstärken. Durch die steckbaren Kunststoffeinsätze werden Glasscheiben von 8 bis 12 mm sicher geführt. Die spielfreie Führung verhindert ein Klappern der Scheiben. Die Reibung der Bodenführung ist auf das zuverlässige Selbstschließsystem abgestimmt.

Modulares System

Der modulare Aufbau des Systems bietet Ihnen kundengerechte Logistik und Lagerhaltung. Die Systemkomponenten können je nach Montagesituationen sowie individueller Anforderung kombiniert werden.

Portavant ist für ESG- und VSG-Scheiben geeignet.

Technische Angaben	
Türgewicht bis	80 kg
Glasstärken Schiebetür	
ESG	8 / 10 / 12 mm
VSG	8,76 / 10,76 / 12,76 mm
Glasstärken Festverglasung	
ESG	8 / 10 / 12 mm
VSG	8,76 / 10,76 / 12,76 mm
Laufwerke	Hochwertige, präzise Laufrollen mit Kunststoffummantelung



Laufwerk mit Dämpfungs- und Selbstschließsystem



Profil mit optionaler Designblende auf Rückseite für Deckenmontage

Kundengerechte Typenvielfalt

Portavant ist für folgende Einbausituationen verfügbar:

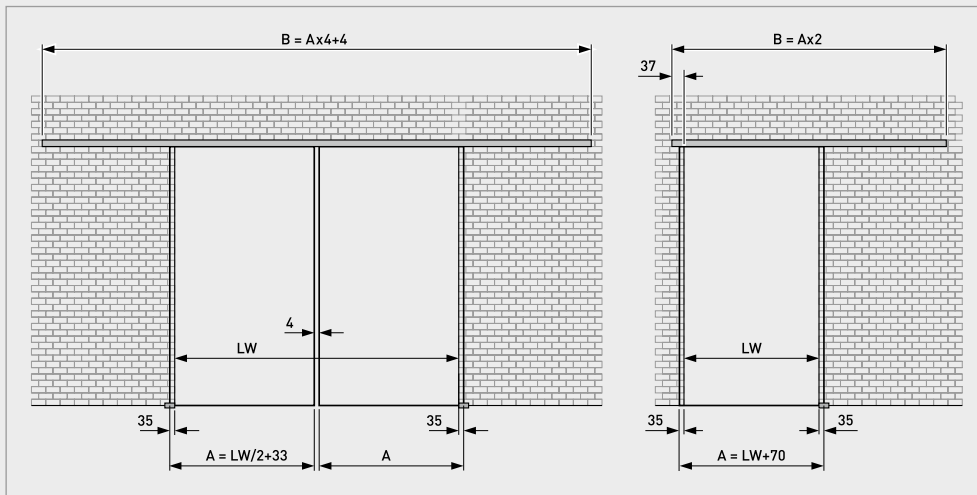

Wandmontage 2flg, in Einzelgarnituren bis 975 mm bzw. 1475 mm Flügelbreite, alternativ Lagerlängen oder Fixmaß

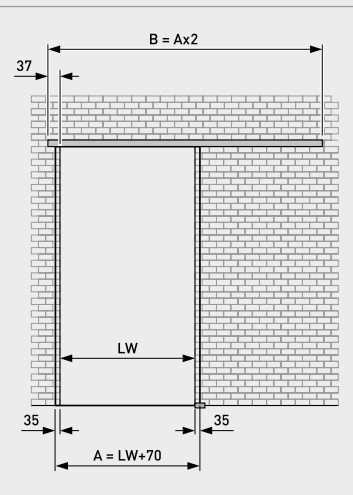

Wandmontage 1flg, in Einzelgarnituren bis 975 mm bzw. 1475 mm Flügelbreite, alternativ Lagerlängen oder Fixmaß

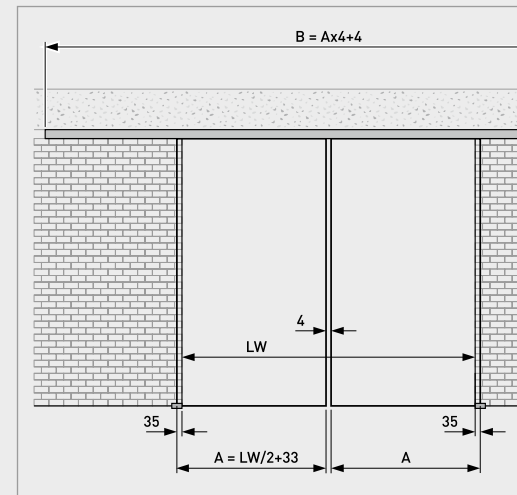

Deckenmontage 2flg, in Einzelgarnituren bis 975 mm bzw. 1475 mm Flügelbreite, alternativ Lagerlängen oder Fixmaß



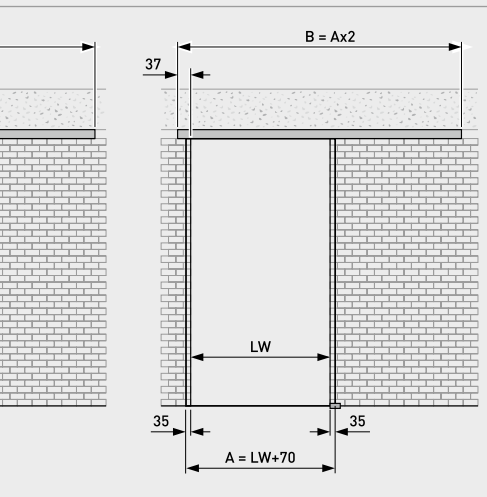

Deckenmontage 1flg, in Einzelgarnituren bis 975 mm bzw. 1475 mm Flügelbreite, alternativ Lagerlängen oder Fixmaß

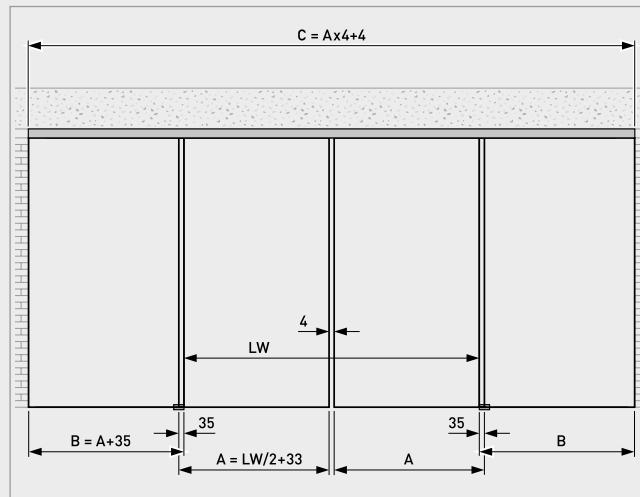

Deckenmontage 2flg, in Einzelgarnituren bis 975 mm bzw. 1475 mm Flügelbreite mit Festflügel, alternativ Lagerlängen oder Fixmaß

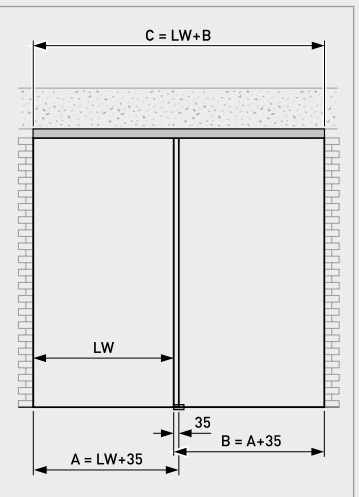

Deckenmontage 1flg, in Einzelgarnituren bis 975 mm bzw. 1475 mm Flügelbreite mit Festflügel, alternativ Lagerlängen oder Fixmaß

Legende siehe S. 11























Lieferumfang/Standardausführung

Für die verschiedensten Einbausituationen halten wir folgende Einzelgarnituren komplett mit den jeweiligen Zubehörsatz für Sie auf Lager. Laufschiene, Blenden sowie Festflügelprofile werden in den Profillängen 2, 3, 4 und 6 m geliefert.

Sonderausführung

Für individuelle Anforderungen können Fixmaße bestellt werden.

Einbausituation	Flügelbreite bis	Komponenten des Portavant-Systems
Wandmontage einflügelig	975 bzw. 1475 mm	  
Wandmontage zweiflügelig	975 bzw. 1475 mm	   
Deckenmontage einflügelig	975 bzw. 1475 mm	  
Deckenmontage zweiflügelig	975 bzw. 1475 mm	   
Deckenmontage einflügelig mit Festflügel	975 bzw. 1475 mm	  
Deckenmontage zweiflügelig mit Festflügel	975 bzw. 1475 mm	   

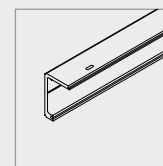

Laufschiene

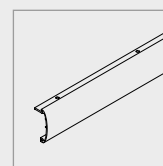

Blende

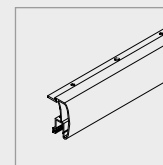

Festflügelprofil

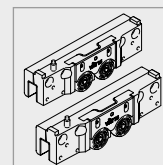

Zubehörsatz



Berechnungsdaten Decken-, Wandmontage (ohne Festflügel)

R	= Raumhöhe
LW	= Lichte Weite
A	= Glasbreite Schiebeflügel
H	= Glashöhe Schiebeflügel

Bestimmung der Glashöhe:

$$H = R - 43$$

Bestimmung der Glasbreite:

$$A = LW + 70 \text{ (einflügelig)}$$

$$A = LW/2 + 33 \text{ (zweiflügelig)}$$

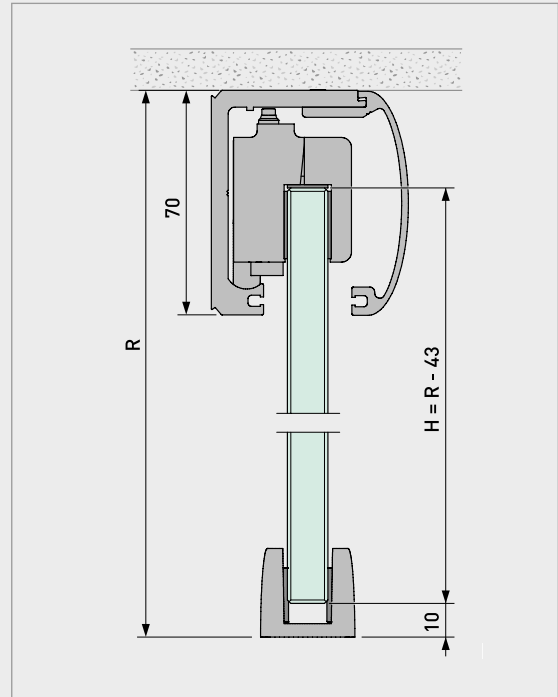
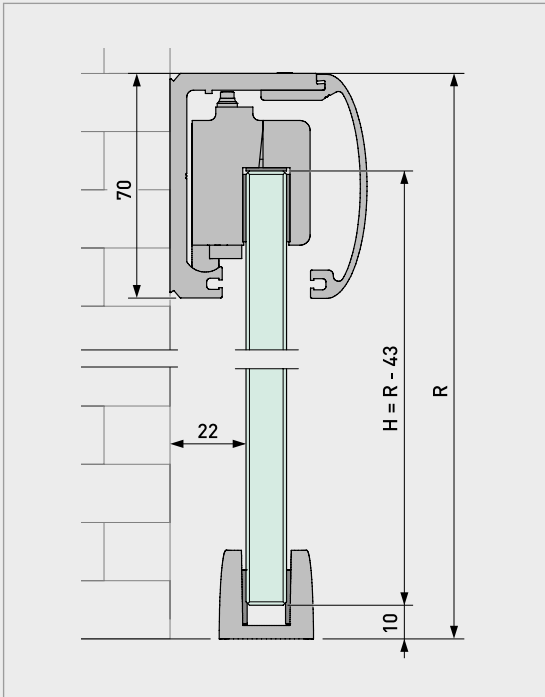

Berechnungsdaten Deckenmontage (mit Festflügel)

R	= Raumhöhe
LW	= Lichte Weite
A	= Glasbreite Schiebeflügel
H1	= Glashöhe Schiebeflügel
B	= Glasbreite Festflügel
H2	= Glashöhe Festflügel

Bestimmung der Glashöhe:

$$H1 = R - 43 \text{ (Schiebeflügel)}$$

$$H2 = R - 63 \text{ (Festflügel)}$$

Bestimmung der Glasbreite:

$$A = LW + 35 \text{ (Schiebeflügel, einflügelig)}$$

$$A = LW/2 + 33 \text{ (Schiebeflügel, zweiflügelig)}$$

$$B = A + 35 \text{ (Festflügel, ein-, zweiflügelig)}$$

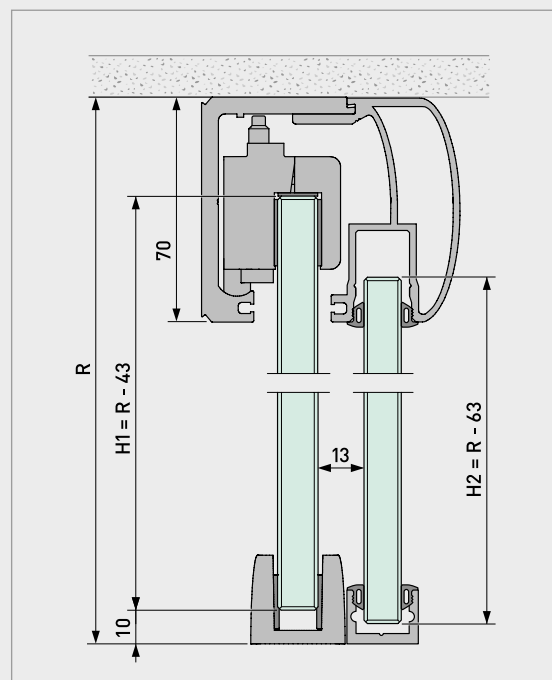



Das Unternehmen

Willach zählt zu den führenden Herstellern von Glasbeschlägen in Europa. Seit der Gründung im Jahre 1889 ist die Herstellung von Produkten höchster Qualität und Präzision oberste Maxime des Unternehmens. Durch zahlreiche technische Neuerungen und intelligente Detaillösungen hat Willach früh seinen Ruf als Pionier der Branche gefestigt. Mit der Produktlinie Vitris bietet Willach heute ein Sortiment hochwertiger Beschläge für Ganzglasschiebetüren an. Weiterhin umfasst das Beschlagsprogramm ein umfassendes, modulares System an Glastürbeschlägen, Schiebetürschlössern und Trägersystemen für den anspruchsvollen Innen-, Laden- und Messebau. Ebenso beinhaltet das Sortiment hochwertige Klemmhalter. Vitris-Produkte sind nach ISO-Normen zertifiziert und werden am Produktionsstandort Ruppichteroth nach strengen Fertigungsstandards hergestellt. Dies ist die Grundlage für die exzellente Qualität und die konstant hohe Lieferbarkeit des gesamten Vitris-Programms. Sprechen Sie uns an und lassen Sie sich beraten!

Gebr. Willach GmbH
Stein 2
D-53809 Ruppichteroth

Tel.: +49 (0)2295 92 08 -421/-422
Fax: +49 (0)2295 92 08 429
info@vitris.eu
www.vitris.eu

Profitieren Sie von den Vorteilen



Portavant hat das einzigartige Dämpfungssystem, das Glastüren sanft und wirkungsvoll abbremst, unabhängig davon, ob die Glastüren sanft oder kraftvoll geschlossen werden.



Das revolutionäre Selbstschließsystem: Bei unvollständigem, eiligem Schließen sorgt der Selbsteinzug für eine komplett geschlossene Tür, die in Position bleibt.



Formschöne, gewölbte Elemente und Griffe in verschiedenen Farbtönen und Materialien halten wir für Sie bereit.

Stempelfeld

Flyer, Broschüren und Zeichnungen sind lediglich Produktbeschreibungen und stellen weder Beschaffheitszusicherungen noch Garantieerklärungen dar.

